

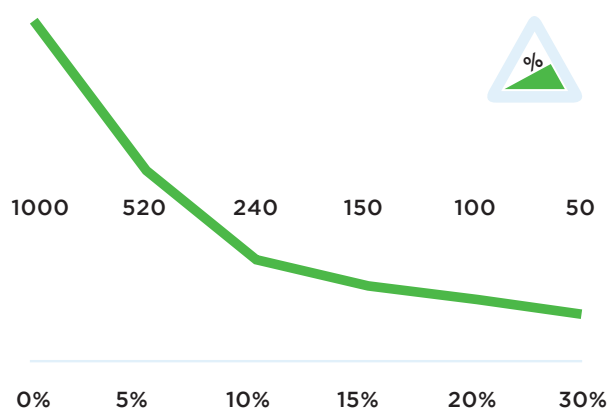

Spécifications T1000-P

Châssis	Acier poudré
Entraînement	24V DC, 300W, 100 tr/min
Poids	154kg
Poids de la remorque	Max. 1000 kg
Batterie	Pack batterie interchangeable
Vitesse	Max. 3,8 km/h, librement programmable
Roues d'entraînement	Vulcalon $\varnothing 200 \times 55$ mm
Largeur	423mm
Longueur	1278mm
Hauteur Adze	950-1146mm (variable)
Plié	950mm
Niveau sonore	63,8 dB
À utiliser entre	-40 °C / 70 °C
Classe de protection	Machine IP44
Capacité de levage	600 kg

Puissance de traction T1000-P (en kg)



*Mesuré avec un chariot avec 2 roulettes pivotantes et 2 roulettes fixes. Diamètre de la roue : 160mm

Dimensions T1000-P

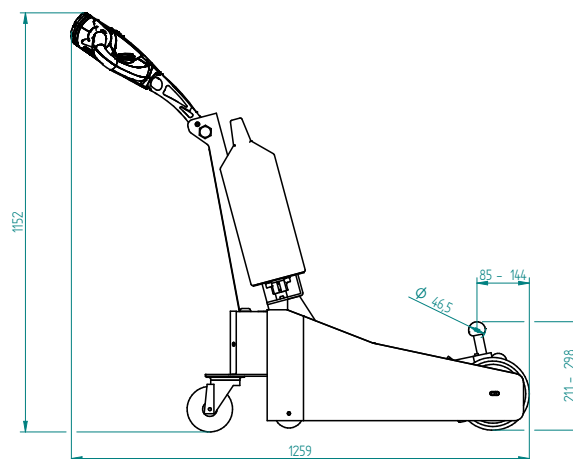
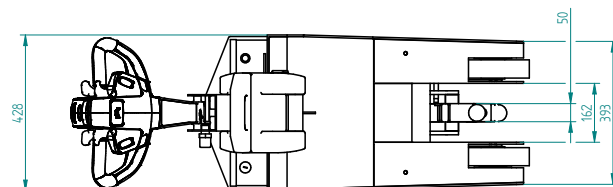

Standard T1000-P



Pièces standard T1000-P

Chargeur 24V 2A
avec câble de char-
gement



Numéro de pièce:
OPT0009

Batterie AGM, 22 Ah



Numéro de pièce:
OPT0110-RAL6018

Roue d'entraînement
Ø200 B50 d20 mm



Numéro de pièce:
M0340

Tête de timon réglable



Numéro de pièce:
Standardpart 1

Interrupteur de sécu-
rité



Numéro de pièce:
Standardpart 2

2 vitesses program-
mables



Numéro de pièce:
Standardpart 3

Pièces standard T1000-P

Moteur T1000 sans
frein



Numéro de pièce:
M1032

Indicateur LED de la
batterie LBF318-24V



Numéro de pièce:
M0123

Options T1000-P



Batterie Lithium-Li-FePO4, 36Ah VERT

Numéro d'article:
OPT0106



Batterie Lith. à la place de batterie AG

Chargeur compris

Numéro d'article:
OPT0107



Batterie AGM, 22 Ah

Numéro d'article:
OPT0110-RAL6018



Klaxon 90dB

Numéro d'article:
OPT0045



Arrêt d'urgence complet

Numéro d'article:
OPT0063



Lumière stroboscopique fer forgé tête de

Numéro d'article:
OPT0076

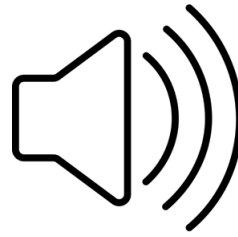

Signal acoustique marche arrière

Numéro d'article:
OPT0254



Compteur horaire complet

Numéro d'article:
OPT0056



Bande antistatique

Numéro d'article:
OPT0058



Boîtier à digicode

Numéro d'article:
OPT0068



Porte-documents

Numéro d'article:
OPT0127



Clé d'allumage clé inégale

Numéro d'article:
OPT0145

Options T1000-P

Clé d'allumage clé égale 701



Numéro d'article:
OPT0146

Programmation personnalisée



Numéro d'article:
OPT0170

Programmeur Ital-sea



Numéro d'article:
D0003

Statif pour charger batteries



Numéro d'article:
OPT0015

Station de charge pour 1 batterie lithiu



Numéro d'article:
OPT0023

Station de charge pour 5 batteries lithi



Numéro d'article:
OPT0029

Station de charge pour 5 batteries



Numéro d'article:
OPT0039

Supplément station de charge unique



Numéro d'article:
OPT0261

25mm balle plus haute L=145



Numéro d'article:
OPT0192

Balle, hauteur : 60mm pour T1000-P



Numéro d'article:
OPT0183

Protection de sécurité roulette T1000-P

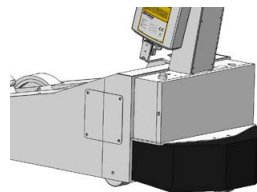

Numéro d'article:
OPT0212

50 mm balle plus haute T2500-P



Numéro d'article:
OPT0215

Options T1000-P



Boule de traction Ø
45mm L = 155mm
T1000

Numéro d'article:
OPT0224



Bande plastique pa-
re-chocs T1000-P

Numéro d'article:
OPT0229



Vitesse lente avec
charge T1000-P

Numéro d'article:
OPT0230

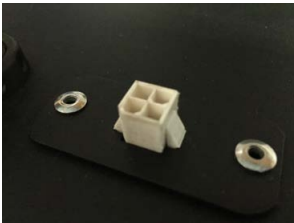

MOVEXX

Numéro d'article:
OPT0270

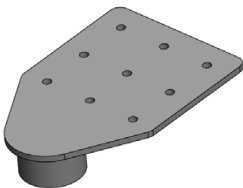

MOVEXX

Numéro d'article:
OPT0301



Movexx International B.V.

Generatorstraat 17

3903 LH Veenendaal

Tel +31 (0)318 51.99.00

Fax +31 (0)318 50.80.20

E-mail info@movexx.nl